



IMRITA
WHOLE HOUSE WATER FILTRATION SYSTEM



MANUÁL

IMT-U8 PSG

PODĚKOVÁNÍ

Děkujeme, že jste si vybrali výrobek H2O nanotec IMRITA.

Před instalací přístroje doporučujeme si pečlivě přečíst tento návod.

Máte-li během používání jakékoli dotazy, přečtěte si prosím pozorně tento návod nebo nás kontaktujte přímo na emailové adrese: **info@h2onanotec.cz**

Vaše cenné komentáře k našim produktům a službám jsou velmi vítány.

Obsah

Popis výrobku a jeho funkce	1
Popis jednotlivých částí přístroje	1
Funkce a vlastnosti	1
Parametry přístroje	2
Životnost filtrační vložky	2
Elektrické schéma zapojení	2
Princip výroby filtrované vody	3
Princip proplachu UF membrány	3
Princip zpětného proplachu UF membrány	3
Instalace	4
Příprava k instalaci	4
Používání a údržba	6
První spuštění	6
Displej přístroje	6
Funkce jednotlivých tlačítek	7
Význam symbolů na displeji	7
Nastavení parametrů	9
Pracovní režim	11
Párování jednotky s dálkovým ovladačem	12
Použití záplavového senzoru	12
Denní proplachování přístroje	13
Poznámky	13
Skladování	14
Výměna UF filtrační vložky	14
Postup výměny UF filtrační vložky	14
Údržba a výměna elektromagnetického ventilu	15
Výměna baterie ve filtrační jednotce a senzoru	15
Poruchy a jejich odstranění	16
Obsah balení	17

Popis výrobku a jeho funkce

Popis jednotlivých částí přístroje

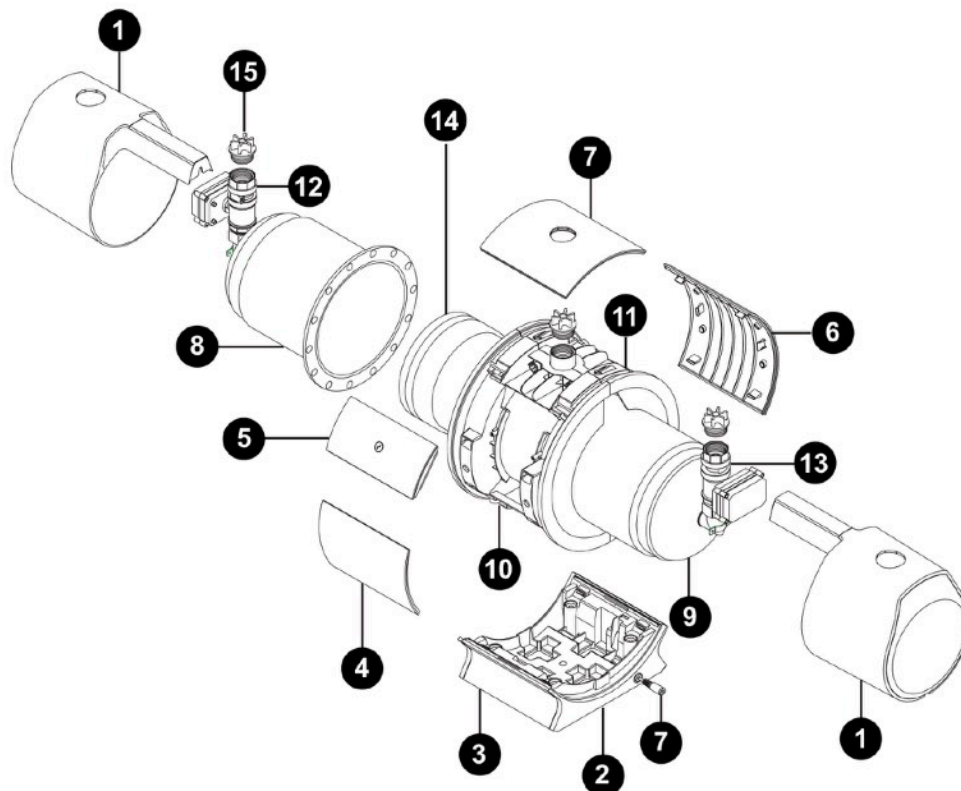

1	Boční kryty	6	Zadní kryt	11	Vnitřní zadní kryt
2	Základová deska	7	Horní kryt	12	Vstupní elektromagnetický ventil
3	Kryt základové desky	8	Nerezový kryt UF vložky levý	13	Elektromagnetický ventil proplachu
4	Přední kryt	9	Nerezový kryt UF vložky pravý	14	PAN UF filtrační vložka
5	Displej přístroje	10	Vnitřní přední kryt	15	Krytka

Funkce a vlastnosti

Čistá a zdravá voda

Ve filtrační jednotce IMT-U8 PSG je implementovaná filtrační technologie s ultrafiltrační membránou o velikosti pórů 0,01 mikrometrů. Tato technologie zaručuje vysokou filtrační schopnost. Ultra filtrační jednotka odstraňuje z vody kaly, rez, viry, koloidní i patogenní bakterie a mikroplasty a zachovává minerální látky ve vodě.

Dlouhá životnost filtrační vložky

Zcela nově vyvinutá PAN membrána je hydrofilní a silně odolná proti znečištění. Díky procesu výroby a povrchové úpravě je membrána odolná proti znečištění a snadno se čistí. Častý proplach a včasné vyloučení zachycených škodlivin prodlužuje životnost PAN. **Upozornění: PAN membrána nesmí během provozu nikdy zcela vyschnout, pokud k tomu dojde, je nutné filtrační vložku vyměnit. U vyschlé vložky již nelze filtrační schopnost obnovit!**

Velký průtok vody

Díky velkému průtoku vody je možné tuto jednotku instalovat na patu domu. Průtok až 4 000l/h vyhovuje velkému domu se 2 a více koupelnami a početné rodině. Těleso filtru je vyrobeno z vysoce kvalitní nerezové oceli, díky tomu má filtrační jednotka dlouhou životnost, odolá tlakovým rázům a statickému tlaku.

Snadná instalace

Flitr může pracovat jak v horizontální poloze na podlaze nebo v jakékoliv poloze na stěně. Díky dodávanému příslušenství a papírové šabloně je instalace na stěnu velmi snadná.

Detekce úniku vody v domácnosti

Flitrační jednotka je vybavena funkcí detekce úniku vody v domácnosti. Citlivost senzoru je velmi vysoká 1-2l/h a zachytí i velmi malý únik vody. Na základě zadaných parametrů systém neustále vyhodnocuje průtok vody a v případě úniku vody v domácnosti (např. prasklá hadice u pračky, protékající toaleta) automaticky uzavře přívod vody do domu.

Technicky vyspělé řešení

K jednotce lze připojit 1 dálkový ovladač a až 7 citlivých senzorů detekujících únik vody v domě. Jednotku můžete ovládat dálkovým ovladačem (není součástí balení, nutno dokoupit) na vzdálenost 10-30 m od zařízení a umožňuje zavřít nebo otevřít přívod vody do domu. Součástí balení je jeden senzor úniku vody, který je již z výroby spárovaný s řídicí jednotkou přístroje. Jednotku lze také připojit k domácí WiFi síti pomocí aplikace eWATER od IMRITA, která je kompletně v českém jazyce. Po registraci do aplikace, přihlášení a zadání názvu a hesla vaší domácí WiFi sítě aplikace automaticky rozpozná připojované zařízení. Ovládat zařízení a nastavit všechny parametry zařízení lze i přes aplikaci.

Parametry přístroje

Název přístroje: centrální ultrafiltrační jednotka	
Typ: IMT-U8 PSG	Vstupní tlak: 0,1-0,4 MPa
Typ filtrace: ultrafiltrace	Rozsah provozních teplot: 5°- 38°C
Použití: studniční vody a voda z řádu	Rozměry: 806x209x316 mm
Filtrační schopnost: 0,01 mikrometrů	Průtok: 4000 l/h
Příkon přístroje: 2W	Certifikáty: CE, ROHS

Životnost filtrační vložky

Typ	Filtrační schopnost	Materiál	Doporučený interval výměny	Počet	Obrázek
Ultrafiltrační membrána	0,01 mikrometrů	PAN	24-36 měsíců	1	

Elektrické schéma zapojení

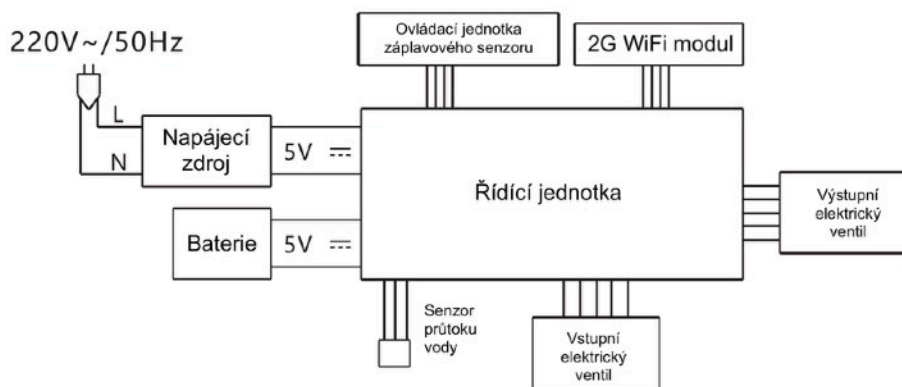

Princip výroby filtrované vody je jednoduchý. Ventil pro vstup nefiltrované vody je otevřený a současně je otevřený i ventil pro dodávku filtrované vody. Voda vstupuje do zařízení přes elektro ventil „Vstup vody“, prochází PAN membránou a přes „Výstup filtrované vody“ vstupuje do domu. Elektro ventil pro proplach „Výstup filtrované vody“ je zavřený.

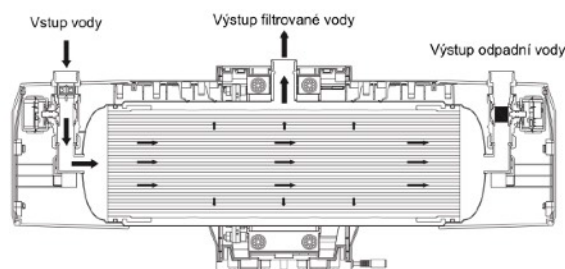

Princip proplachu UF membrány

Během používání filtrační jednotky díky adsorpci a filtrační schopnosti PAN membrány se znečišťující látky shromažďují v PAN membráně, toto znečištění blokuje póry PAN membrány a snižuje její průtok. Proto musí být filtrační jednotka během provozu často proplachována. Díky proplachu se znečišťující látky dostanou pryč z PAN membrány a dojde k uvolnění zanesených pórů a tím k obnovení průtoku membránou. Interval potřebný pro pravidelný proplach nastavíte v parametrech filtrační jednotky.

Princip proplachu zobrazuje následující obrázek. Ventil pro vstup nefiltrované vody je otevřený a současně ventil pro dodávku filtrované vody je zavřený nebo jsou v domě zavřené všechny kohoutky pro dodávku vody. Voda vstupuje do jednotky přes „Vstup vody“ prochází PAN membránou, oplachuje stěny PAN membrány a přes „Výstup odpadní vody“ vytlačí nečistoty do odpadu.

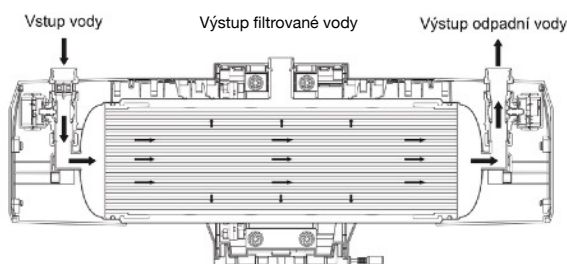

Princip zpětného proplachu UF membrány

Vypněte vstupní ventil otevřete By pass ventil a ventil pro výstup filtrované vody, voda z kohoutku teče do výstupu, systém je ve stavu zpětného proplachu; Surová voda protéká kanálem mezi vnější stěnou ultrafiltrační membrány a vnitřní stěnou pouzdra z nerezové oceli, vstupuje na vnější stranu ultrafiltrační membrány a působením tlaku vody proniká do nitra ultrafiltrační membrány. Nečistoty zachycené na stěně ultrafiltrační membrány se opláchnou a nakonec se nečistoty vypustí z proplachovacího otvoru. **Upozornění: zpětný proplach nikdy neprovádějte pokud používáte studniční vodu a máte v ní bakterie. Došlo by ke kontaminaci membrány bakteriemi!**

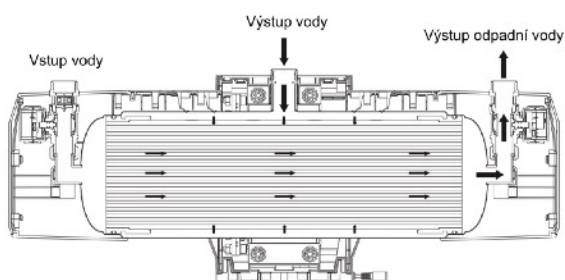

Instalace

Příprava k instalaci

1. Zkontrolujte tlak vody v potrubí pomocí přípravku na obrázku níže, provozní tlak filtrační jednotky by měl být v rozsahu 0,1 - 0,4 MPa (1-4 bary), v případě vysokého tlaku předradte redukční tlakový ventil např. IMRITA IMT-M5.

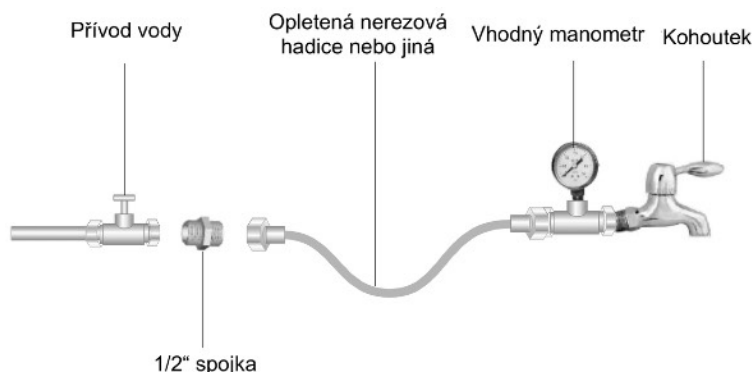

2. Filtrační jednotku položte na rovnou podlahu. Pokud je filtrační jednotka položená na podlaze nemusí být nijak uchycená k podlaze. V případě instalace na zeď si připravte materiál potřebný k instalaci obsažený v balení, zejména vrtací šablonu a dodané příslušenství pro uchycení na zeď.
3. Doporučujeme provést instalaci včetně By Pass ventilu, aby v případě poruchy nebo údržby nebyla přerušena dodávka vody do domu viz. obrázek níže. Přípravu potrubí doporučujeme přenechat odborníkovi. Před instalací potrubí sundejte šroubovací zátky ze všech třech hrdel. Odpadní vodu můžete např. použít ke splachování toalety apod.

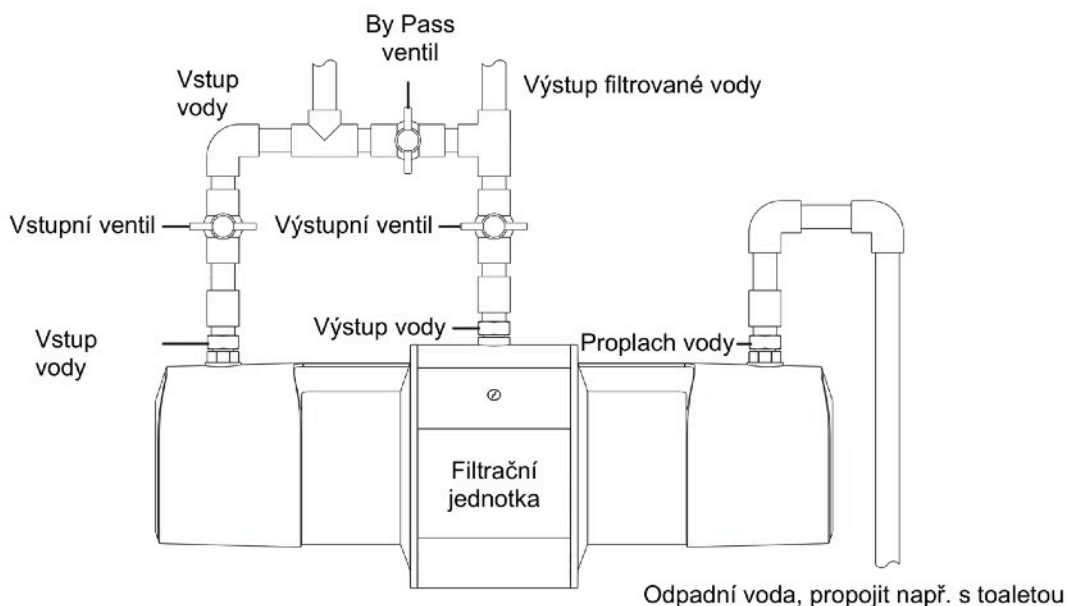

4. Uchycení na zeď
 - a) Jestliže nemůže být filtrační jednotka na podlaze, lze jí pomocí dodaného příslušenství instalovat vodorovně nebo svisle na zeď. Aby byla zachována čitelnost displeje jednotky doporučujeme provést výměnu spodního a zadního krytu podle následujícího obrázku. Nedoporučujeme filtrační jednotku pomocí úchyťů instalovat přímo na zeď, ale přes plochou rovnou desku, na kterou našroubujete úchyty dle šablony a tuto desku přišroubujete vhodnými šrouby na zeď.

- b) Výměnu základny provedete následovně: otočte filtrační jednotku tak, aby jste viděli 4 šrouby ze spodní části základové desky (2). Pomocí imbusového klíče vyjměte čtyři šrouby. Dejte pozor, aby nedošlo k poškození napájecího kabelu a konektoru. Opatrně základnu lehkým tahem odpojte od filtrační jednotky. Sejměte zadní kryt (6), snadněji kryt sundáte pomocí plochého šroubováku. Zadní kryt dejte na místo základové desky (2) a opatrně mírným tlakem zatlačte do zámků. Základovou desku pomocí imbus šroubů upevněte místo zadního krytu (6). Dbejte na to aby nedošlo k poškození napájecího kabelu a konektoru.

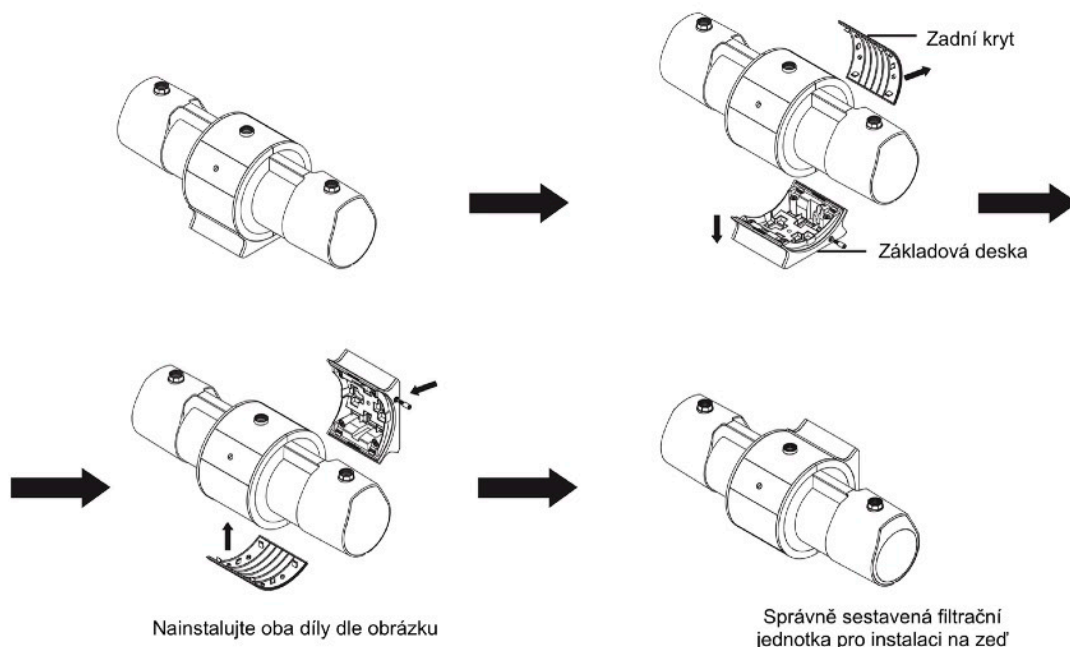

- c) Na následujícím obrázku vidíte, jak by měla vypadat příprava pro zavěšení filtrační jednotky, všimněte si zejména uspořádání jednotlivých závěsných segmentů

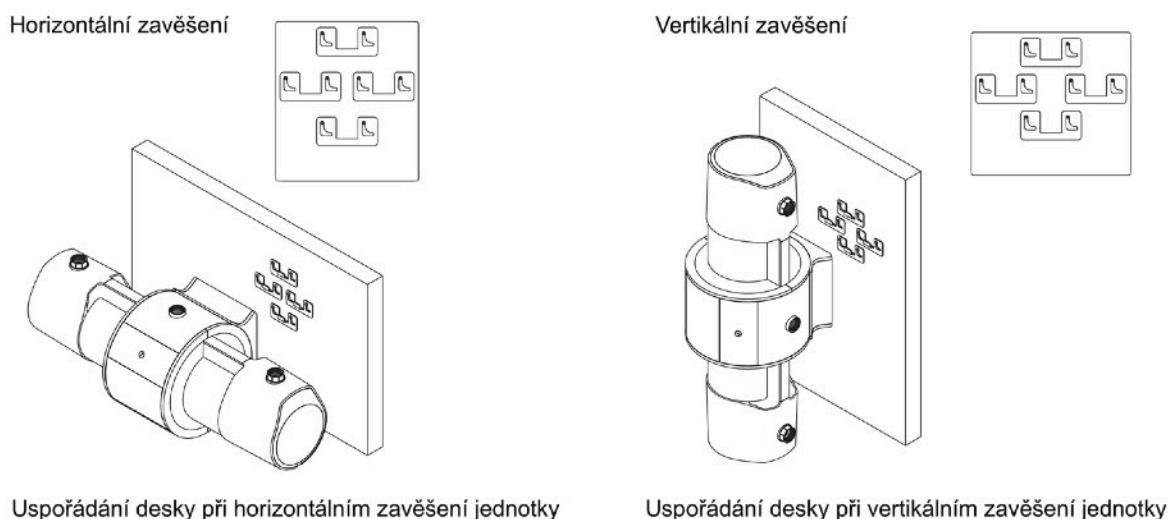



5. Po instalaci jednotky připojte všechny trubky dle schématu dle bodu 3. a zkontrolujte těsnost všech spojů.

Používání a údržba

První spuštění

Před prvním použitím filtrační jednotky je nutné jednotku propláchnout, aby se PAN membrána zbavila ochranného a desinfekčního roztoku, kterým je napuštěná z výroby.

1. Připojte napájecí adaptér a připojte jednotku k elektrické síti
2. Zavřete ventil pro dodávku filtrované vody
3. Stiskněte a držte po dobu 3 sekund tlačítko  displej přístroje se rozsvítí
4. Stiskněte a držte po dobu 3 sekund tlačítko  tím aktivujete automatický proplach filtrační jednotky, proplach několikrát opakujte.
5. Ventil pro dodávku filtrované vody nechte zavřený a ponechte jednotku v klidu 6 - 12 hodin.
6. Po uplynutí klidového režimu otevřete ventil pro dodávku filtrované vody, otevřete libovolný kohoutek v domě a nechte vytékat vodu 10 min, tento cyklus 4 x opakujte s malými přestávkami. Tím je filtrační jednotka připravená k použití.

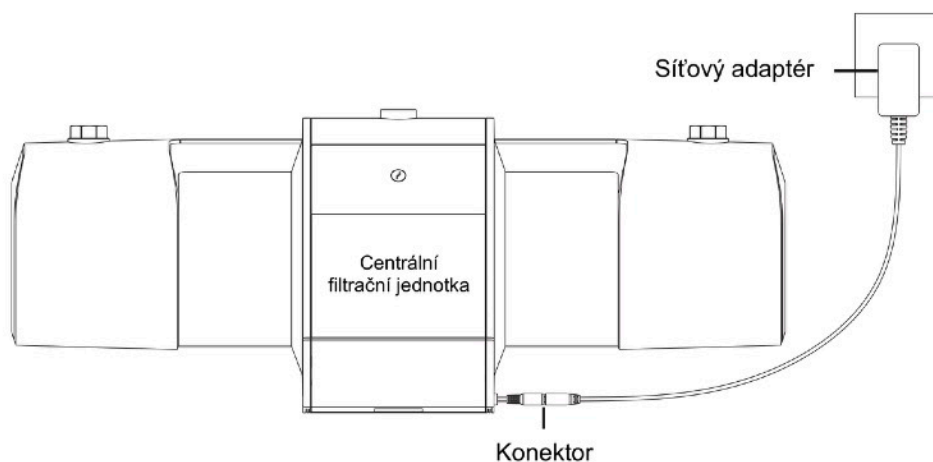



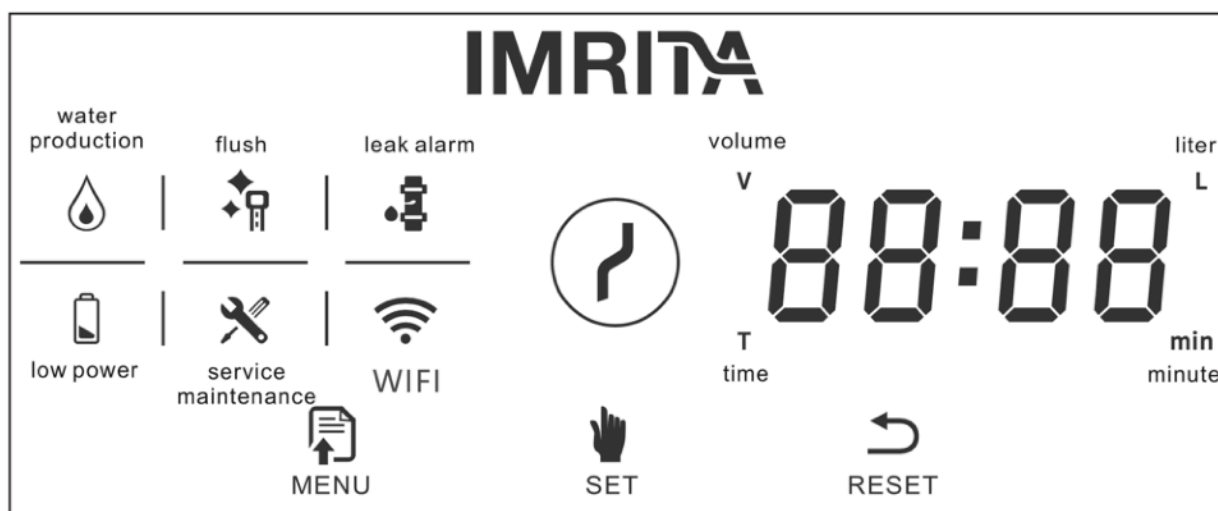

Displej přístroje

Displej přístroje a jeho tlačítka



Funkce jednotlivých tlačítek

Tlačítko	Krátký stisk	Dlouhý stisk	Opakované stlačení	Kombinace kláves			
	Krátkým stisknutím vyberete parametr v nastavení parametrů	Stiskněte na 3 s pro vstup do parametrů nebo uložení nastavení	Stisknutím tlačítka 5x za sebou vstoupíte do režimu párování senzoru nebo dálkového ovladače	Stisknutím MENU + SET najednou po dobu 3 sekund zrušíte alarm E1, E2	Stisknutím SET + RESET najednou po dobu 3 sekund obnovíte tovární nastavení	Stisknutím MENU + RESET najednou po dobu 3 sekund přejdete do režimu párování WiFi	Stisknutím MENU + SET + RESET najednou po dobu 3 sekund otevřete nebo zavřete vstupní ventil
	Při krátkém stisknutí je to poziční tlačítko v nastavení parametrů	<ol style="list-style-type: none"> V případě automatického proplachu dlouhým stiskem přerušíte cyklus proplachu a obnovíte tak dodávku vody do domu. Když je nastaven čas proplachu v parametrech na 0, můžete stiskem tlačítka na 3 s otevřít nebo zavřít proplachový ventil. 					
	Při krátkém stisku upravíte parametry v nastavení	<ol style="list-style-type: none"> Dlouhým stisknutím na 3 sekundy obnovíte životnost filtrační vložky která je po doporučené době použitelnosti. Dlouhým stisknutím po dobu 10 sekund obnovíte životnost vložky po její výměně. 					
	Stisknutím tlačítka na 3 sekundy zapnete nebo vypnete filtrační jednotku						

Poznámka:

Chybová hláška E1 indikuje chybu uzavírání vstupní elektromagnetického ventilu

Chybová hláška E1 indikuje chybu otevírání vstupní elektromagnetického ventilu

Význam symbolů na displeji

Všechny pracovní režimy zobrazené na následujících stránkách jsou uvedeny jako příklad.

- Stisknutím tlačítka  po dobu 3 s se filtrační jednotka zapne a krátce zapípá, displej ukazuje nastavený čas. Jednotka provede vlastní test a po 15 s displej zhasne.
- Pokud jednotka nevyrábí filtrovanou vodu displej ukazuje nastavené hodiny viz. obrázek





- Normální dodávka filtrované vody (symbol kapky vlevo nahoře): když filtrační jednotka vyrábí filtrovanou vodu, průtokoměr zaznamená hodnotu průtoku vody a na displeji se střídavě zobrazuje množství odebrané vody a odpočítává se čas kdy dojde přerušení dodávky vody. (displej přepíná hodnoty každých 8 sekund). V tomto případě je nastaven maximální objem vody 180 l a čas po který bude voda dodávána 45 min. Jakmile jeden z nastavených parametrů dosáhne 0, ventil se uzavře a přeruší se dodávka vody viz obr. na další straně.



4. Proplach filtrační jednotky (symbol proplachu nahoře uprostřed): displej ukazuje a odpočítává čas proplachu filtrační jednotky (jak v automatickém, tak i manuálním módu) jak ukazuje následující obrázek.



5. Servisní mód (symbol servisu dole uprostřed):

1. Normálním pracovním režimu: bliká symbol  a bzučák vydává tón s frekvencí 1 vteřiny nepřetržitě, spustí se alarm.
2. Úsporný pracovní režim: bliká symbol  bzučák 20 krát zapípá s frekvencí 1 vteřina, přestane pípat a displej zobrazuje výstrahu.
3. Servisní mody pro elektromagnetické ventily U1 a U2 jsou různé.
 U1 elektromagnetický ventil: kód E1 hlásí chybu uzavírání ventilu
 kód E2 hlásí chybu otevírání ventilu



- U2 elektromagnetický ventil: kód E1 hlásí chybu uzavírání ventilu
 kód E2 hlásí chybu otevírání ventilu







6. Zobrazení alarmu slabé baterie: Když napětí baterie klesne pod 3,3 V, displej nahlásí nízký stav baterie, "rychle zabliká, bzučák pípne 10 krát a bude se opakovat každých 60 minut (po 10 pípnutích displej zůstane vypnutý, ale stroj je stále v režimu alarmu, jen je obrazovka vypnutá a bzučák nepípne).



7. Zobrazení alarmu úniku vody:



1. Normální pracovní režim: displej se rozsvítí, bzučák signalizuje, dokud ventil neotevřete ručně.
2. Režim úspory energie: displej se rozsvítí a spustí alarm po dobu 20 sekund, poté se ventil automaticky uzavře. Displej zůstane zhasnutý, ale stroj je stále v režimu alarmu a nebude opakovat alarm, dokud ručně neotevřete ventil.



8. Manuální otevření nebo zavření elektromagnetického ventilu: stiskněte a držte  +  +  po dobu 3 vteřin nebo 3 krát za sebou stiskněte . Ventil se automaticky otevře nebo zavře. Pokud je ventil zavřený na displeji se zobrazí OFF, jak je zobrazeno na následujícím obrázku.





Nastavení parametrů

Všechny pracovní režimy zobrazené na následujících stránkách jsou uvedeny pouze jako příklad.



Stiskněte a držte tlačítko  po dobu 3 vteřin tím umožníte zadávat parametry nebo ukončit zadávání parametrů. všechna nastavení budou současně uložena do paměti. V módu zadávání parametrů slouží tlačítko  jako poziční tlačítko a tlačítko  slouží k zadávání číselných parametrů (dlouhým stiskem můžete číslice zadávat rychleji).

1. Nastavení času: Stiskněte a držte tlačítko  po dobu 3 vteřin, displej bude zobrazovat aktuální průtok vody (L/min), pokud jednotka vyrábí vodu. Stiskněte  pro nastavení aktuálního času: 12(hodin):00(minut), hodiny a minuty můžete nastavovat po kroku 1 hodina a jedna minuta (čas se zobrazuje v 24 hodinovém systému).



2. Nastavení času začátku proplachu: 0-02(hodin), kde 0 reprezentuje sériové číslo a 02 je přednastavený čas proplachu v 02 hodin, proplach můžete nastavit v intervalu 0-24 h. Stiskněte  pro nastavení dalšího parametru, jak je zobrazeno na obrázku níže. Stiskněte  pro nastavení dalšího parametru.



3. Nastavení intervalu proplachu: 1-00 (hodiny), kde 1 reprezentuje sériové číslo přístroje 00 ukazuje interval proplachu a může být nastaven na 00-99 hodin. Stiskněte  pro nastavení dalšího parametru, jak je zobrazeno na obrázku níže. Stiskněte  pro nastavení dalšího parametru.

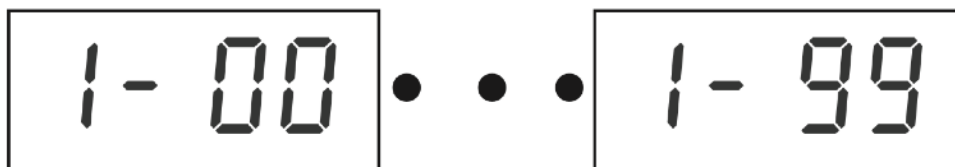

4. Nastavení doby proplachu (platí pro automatický i manuální režim): F-00(vteřin), kde F reprezentuje sériové číslo a 00 ukazuje dobu proplachu ve vteřinách, přednastaven je čas proplachu 5 vteřin. Dobu proplachu lze nastavit v intervalu 0-99 vteřin. Stiskněte  pro nastavení dalšího parametru.



5. Nastavení objemu (jednotlivý objem spotřeby vody): výchozí - 180 litrů, lze upravit "0000- 99999" litrů, při nastavení pomocí "0" je tato funkce neplatná, současně se rozsvítí kontrolka "V" + " L", jak je znázorněno na obrázku níže. Stiskněte  pro nastavení dalšího parametru.

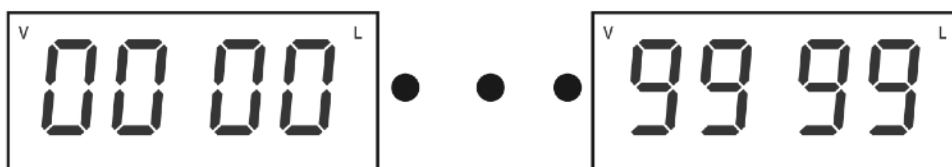

6. Nastavení času toku vody (jednorázového nepřetržitého použití): výchozí hodnota - 45 minut, lze upravit v rozsahu "0000-9999", při nastavení pomocí "0" je tato funkce neplatná, rozsvítí se indikátor "T" + " min" současně, jak je znázorněno na obrázku níže. Stiskněte  pro nastavení dalšího parametru.





7. Nastavení doby automatického obnovení dodávky vody: "F015 s", F představuje sériové číslo, 015 je výchozí čas, lze upravit v rozsahu 000-999, při nastavení pomocí "0" je tato funkce neplatná. Když nastane abnormální situace popsaná v 11,12 výše a povede k uzavření ventilu a zastavení přívodu vody, pokud je kohoutek uzavřen do 1S, dodávka vody se automaticky obnoví. Pokud se kohoutek během této doby nezavře, ventil by měl být uzavřen a ventil by měl být otevřen ručně. Jak je znázorněno na obrázku níže. Stiskněte  pro nastavení dalšího parametru.

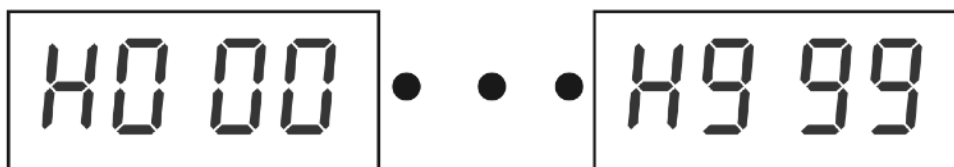

8. Prázdninový režim (automatická doba zavření ventilu bez pravidelného odběru vody) nastavení času: "H003 dny", H představuje sériové číslo, 003 jsou výchozí dny, lze upravit v rozsahu 000-999 dnů, při nastavení pomocí "0" je tato funkce neplatná. Při uzavření ventilu po uplynutí nastavených dnů se

ventil musí otevřít ručně, jak je znázorněno na obrázku níže. Stiskněte  pro nastavení dalšího parametru.



9. Nastavení průtoku pro každou otáčku průtokoměru: L-660 ml /n, L představuje sériové číslo, 660mL/n je výchozí hodnota, 000-999mL/n je nastavitelná. Jak je znázorněno níže. Stiskněte  pro nastavení dalšího parametru.



10. Nastavení časového intervalu autotestu ventilu: "P-10" dnů, P představuje sériové číslo, 10 je výchozí dny, počet dnů je nastaven jako 1 den pro cyklus zvyšování jednotky, když počet dnů dosáhne nastavenou hodnotu, ventil se jednou automaticky zapne a vypne, aby se ověřilo, zda je funkce ventilu normální (výchozí čas: 02:00). Funkce je neplatná, pokud je nastaveno na "0", jak je znázorněno na obrázku níže. Stiskněte  pro nastavení dalšího parametru.

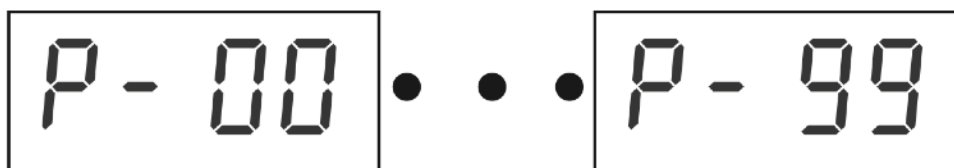

11. Nastavení životnosti filtrační vložky (Hallův senzor pro získání dat): 800 T, "T" představuje jednotku tisíců litrech, 800 je výchozí hodnota tedy 800 tis. litrů, lze nastavit v rozsahu 000-999. Indikátor „T“ se rozsvítí současně, jak je znázorněno na obrázku níže. Stiskněte  pro nastavení dalšího parametru.

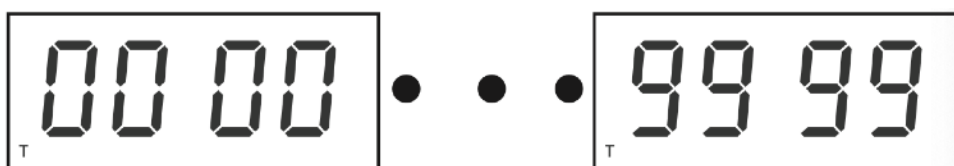

Pracovní režimy



Filtrační jednotka má dva režimy: normální pracovní režim a úsporný pracovní režim

1. Funkce k dispozici v normálním pracovním režimu: výroba vody, ruční proplachování, automatické proplachování, servisní mód, alarm nízkého napětí baterie, dálkové ovládání, senzorová sonda detekuje únik a alarm, objem detekuje únik a alarm, čas detekuje únik a alarm, alarm životnosti filtrační vložky, WiFi připojení

2. Funkce k dispozici v úsporném režimu: zrušení připojení WiFi, dálkové ovládání, senzorová sonda detekuje únik a alarm, objem detekuje únik a alarm, čas detekuje únik a alarm, alarm životnosti filtrační vložky.

Automaticky přepínané zdvojené napájení: pokud je jednotka pomocí dodaného síťového adaptéru připojena do elektrické sítě je provozovaná v normálním pracovním režimu. Když je externí zdroj vypnutý, automaticky se přepne na napájení z baterie a spustí úsporný pracovní režim. Realizují se pouze základní funkce a některé funkce jsou automaticky potlačeny pro úsporu energie.

Párování jednotky s dálkovým ovladačem



Stiskněte za sebou 5 krát  poté bude indikátor  nepřetržitě blikat, pro spárování stiskněte tlačítko „OPEN“ nebo „CLOSE“ na dálkovém ovladači. Pokud se hlavní zařízení úspěšně spárovalo, jednotka 2 krát zapípá. Indikátor  svítí nepřetržitě až do ukončení párování.

Pokud se nepodaří úspěšně spárovat. zařízení nebude vyzvánět, pak je potřeba resetovat jednotku před opětovným párováním podle výše uvedené metody.

Použití záplavového senzoru

Před prvním použitím musí být senzor spárován s filtrační jednotkou. Zařízení lze spárovat s 1 dálkovým ovladačem a až 7 senzory. Pokud překročíte spárované množství, zařízení odpojí první spárovanou jednotku (ovladač nebo senzor), to znamená, že první spárovaná jednotka je neplatná.

1. Metoda párování

Stiskněte za sebou 5 krát  poté bude indikátor  nepřetržitě blikat, zkratujte jeden kladný a záporný pól senzoru pomocí kovového předmětu. Pokud byl senzor úspěšně spárován, zařízení 2 krát zapípá. Indikátor  svítí nepřetržitě až do ukončení párování. Pokud bylo párování úspěšné, počkejte 1 minutu dokud LED dioda senzoru nepřestane blikat, pak můžete spárovat další senzor. V opačném případě se párování bude opakovat nebo selže. Spárujte všechny senzory podle výše uvedené metody. Pokud není párování úspěšné, filtrační jednotka 2 krát nezapípá, pak je potřeba resetovat hlavní filtrační jednotku před opětovným párováním, podle výše uvedené metody.



2. Režim alarmu záplavového senzoru

Když senzor detekuje únik vody, jeho kladný a záporný pól bude zkratován, červená LED dioda senzoru bude blikat, spustí se alarm a současně odešle pokyn k uzavření ventilu do hlavního zařízení. Zařízení automaticky uzavře ventil. Pro opětovné použití přístroje je třeba ventil otevřít ručně.

Když je napětí baterie vyšší než 8V, indikátor úniku bude blikat a alarmovat po dobu 60 sekund (1krát za sekundu). Když je napětí baterie nižší než 8V, indikátor úniku bude rychle blikat a bude alarmovat po dobu 60 sekund (2krát za sekundu), v tuto chvíli je třeba vyměnit baterii.

Poznámka: Pokud sonda senzoru nedetekuje žádný únik vody nebo alarm, nebude připomínat nízké napětí baterie.

3. Podmínky použití

- Při běžném použití umístěte senzorovou sondou do oblasti, kde se může vyskytovat únik vody např. pod pračku, myčku nebo do technické místnosti. Senzor rychle a přesně detekuje netěsnosti a uzavře ventil v přístroji, což zvyšuje bezpečnost v domácnosti.
- Uživatelé s velkou spotřebou vody, pokud nelze únik monitorovat kontinuálním objemem vody a časem, upravte přiměřeně tyto dva parametry a umístěte senzorovou sondu do oblasti předpokládaného úniku vody.

4. Věnujte pozornost:

- Uchovávejte senzorové sondy mimo dosah dětí.
- Neumísťujte senzorové sondy do mokra, mohlo by dojít k nesprávnému uzavření ventilu.
- Baterie v senzorech je nutné vyměnit po 1-1,5 roku

Denní proplachování přístroje

Přístroj je vybaven funkcí automatického proplachu. Aby se udržela vysoká rychlost čištění vody a prodloužila se životnost filtrační vložky je nutné přístroj pravidelně proplachovat. Ve výchozím nastavení se přístroj proplachuje jednou denně (doba proplachování je 5 sekund). Uživatelé mohou definovat interval proplachování a dobu trvání proplachování (podrobnosti viz Nastavení parametrů).

Denní automatické proplachování je pouze procesem proplachování systému čištění vody. Když je průtok vody skrz přístroj po propláchnutí stále nižší než jmenovitá hodnota, měl by být znovu propláchnut, aby se obnovil průtok vody. Vypněte přívodní ventil, zapněte obtokový ventil a proplachovací port, dlouze stiskněte tlačítko „SET“ na 3 sekundy pro spuštění ručního proplachování a opakujte kroky zpětného proplachování 30 krát, zpětný tok vody odplaví znečišťující látky z filtrační vložky, jak je znázorněno níže (pokud máte nějaké dotazy, obraťte se na servisní středisko, které vám poskytne servisní podporu pro zpětné proplachování).

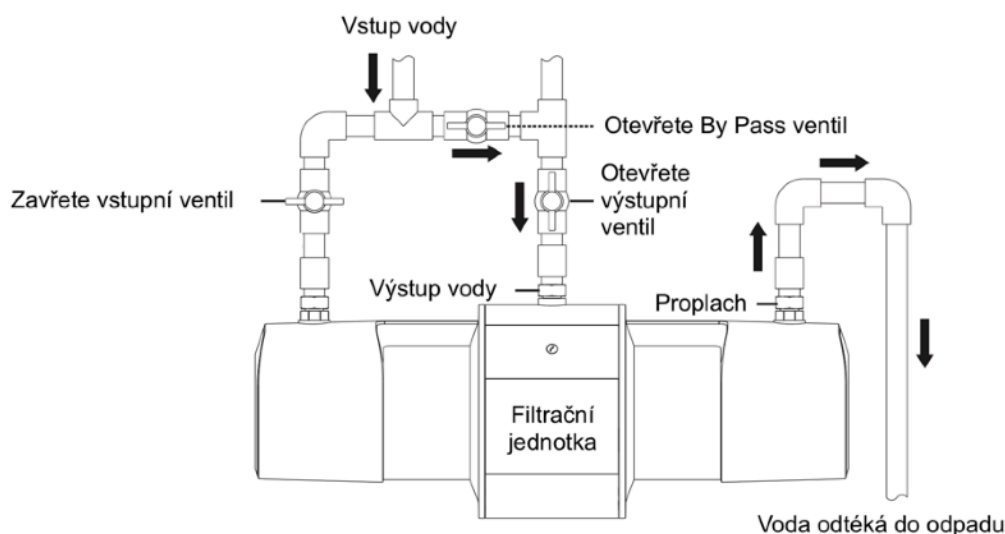

Poznámky

1. Časté proplachování může účinně prodloužit životnost systému čištění vody.
2. Na kvalitě vstupní vody závisí celkový objem přefiltrované vody. Pokud je kvalita vstupní vody lepší, zvýší se životnost filtrační vložky, naopak, pokud je kvalita vody špatná, objem filtrované vody se sníží a životnost filtru se zkrátí.
3. Při dlouhodobém používání systému čištění vody bude průtok vody postupně klesat, ale kvalita vody je stále dobrá.
4. Pokud systém čištění vody nebyl používán déle než týden, před opětovným použitím jej propláchněte. Doporučuje se ručně propláchnout více než 10 krát, poté zapnout výstupní ventil a 10 minut nechat vodu vytékat z kohoutku.
5. Filtrační vložku vždy uchovávejte vlhkou. Po vyschnutí filtrační vložky se produkce vody prudce sníží a nelze ji již obnovit. Pokud nastane tato situace doporučujeme zakoupit novou filtrační vložku.
6. Při delším odjezdu se ujistěte, že je uzavřen přívodní ventil vody, to může prodloužit životnost systému čištění vody a zabránit zbytečnému riziku.
7. Výměna filtrační vložky by měla být provedena místním prodejcem odborným servisním střediskem.
8. Když selže systém čištění vody, okamžitě vypněte ventil přívodu vody a zavřete výstupní ventil. Přístroj sami nerozebírejte.
9. Zavolejte prosím zákaznický servis, pokud zjistíte něco neobvyklého nebo neznámého v procesu používání tohoto systému čištění vody.

Skladování

Skladujte na suchém, chladném a větraném místě.

Pokud jste zakoupili filtrační jednotku a od prvního použití uplynul více než jeden rok, je vhodné filtrační jednotku zaslat do servisního střediska k provedení sterilizace. Kontaktujte prosím místního prodejce nebo servisní středisko.

Výměna UF filtrační vložky

Při normální produkci filtrované vody filtrační jednotkou je životnost filtrační vložky sledována vestavěným průtokoměrem. Když produkce vody ve filtrační vložce dosáhne nastaveného objemu vody, inteligentní řídicí systém automaticky spustí alarm a připomene výměnu filtrační vložky.

Uživatelům, kteří používají filtrační jednotku jen zřídka, se nemusí alarm objemu spotřebované vody objevit ani po několika letech. Filtrační vložka by se neměla používat déle než 3 roky. Na tuto skutečnost upozorní alarm vypršení životnosti filtrační vložky.

Když vyprší životnost filtrační vložky, obrazovka se automaticky rozsvítí a na LED obrazovce se zobrazí „E0“ a alarm, který připomene výměnu filtrační vložky. V tomto okamžiku by měl uživatel včas vyměnit filtrační vložku. Jak je znázorněno na obrázku níže.

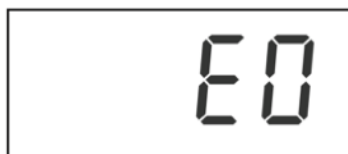

Postup výměny UF filtrační vložky

Životnost UF membránové filtrační vložky je obecně 3 roky, pokud používáte vodu z vodovodního řádu. Vzhledem k rozdílu v kvalitě vody v různých oblastech se může životnost vložky snížit. Pokud se průtok vody v procesu používání systému postupně snižuje a po opakovaném propláchnutí a zpětném propláchnutí stále nemůže splnit požadavky, je nutné vyměnit ultrafiltrační membránové filtrační prvky.

1. Vypněte vstupní ventil, sundejte čističku vody z instalační polohy.
2. Demontujte základnu dna.
3. Demontovat kryt, displej, střední spodní základnu.
4. Demontujte kryt, vyjměte prošlou filtrační vložku a vyměňte ji.
5. Po výměně nového filtru je třeba resetovat filtrační prvek na obrazovce, dlouze stiskněte  na 3 sekundy, dokud se alarm "E0" neuvolní. Jak je znázorněno na obrázku níže.

Poznámka: Po výměně filtrační vložky nezapomeňte zkontrolovat, jestli nedochází k úniku vody nebo prosakování.

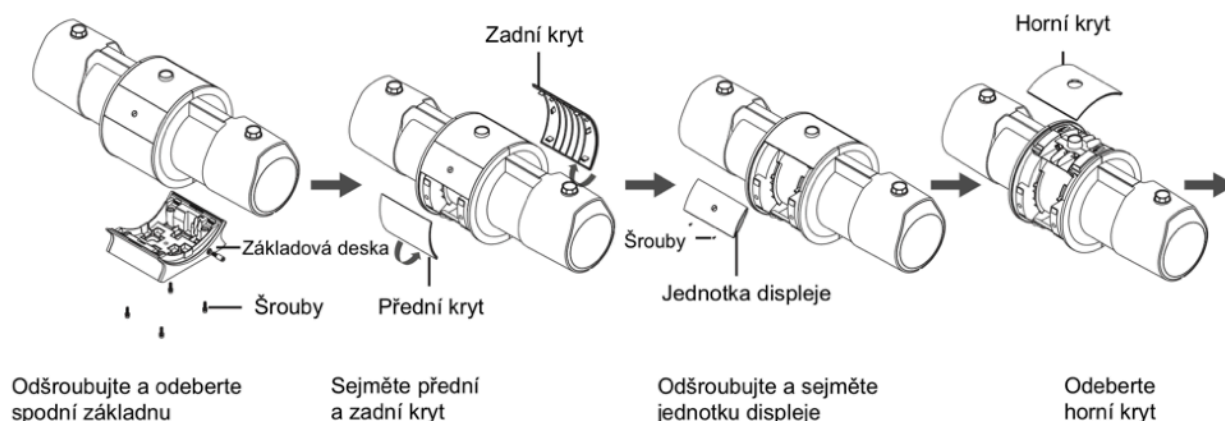

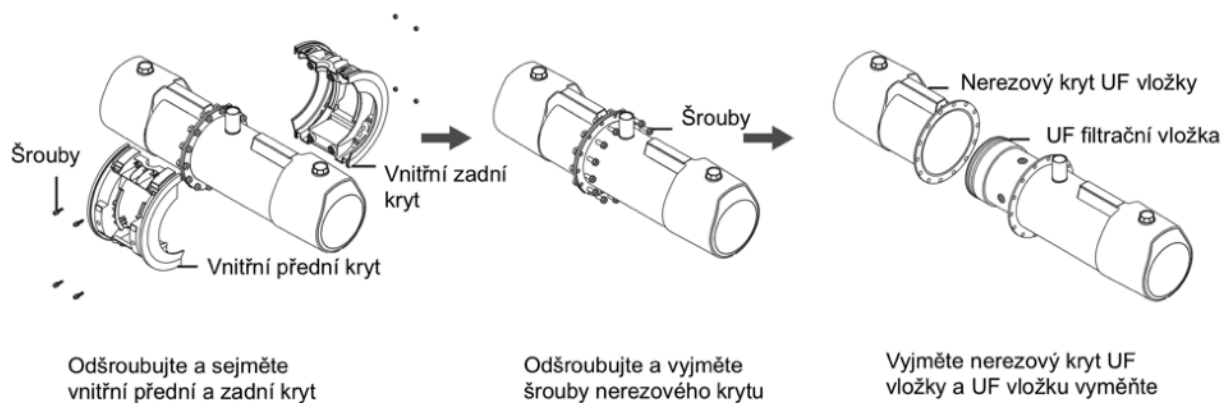

Údržba výměna elektromagnetického ventilu

V případě poruchy nebo výměny elektromagnetického ventilu postupujte podle popisu a obrázku níže:

1. Sejměte čelní kryt
2. Odšroubujte upevňovací držák
3. Posuňte směrem doleva posuvný horní kryt a uvolněte upevňovací šroub
4. Sejměte boční kryt
5. Demontujte elektromagnetický ventil a vyměňte ho

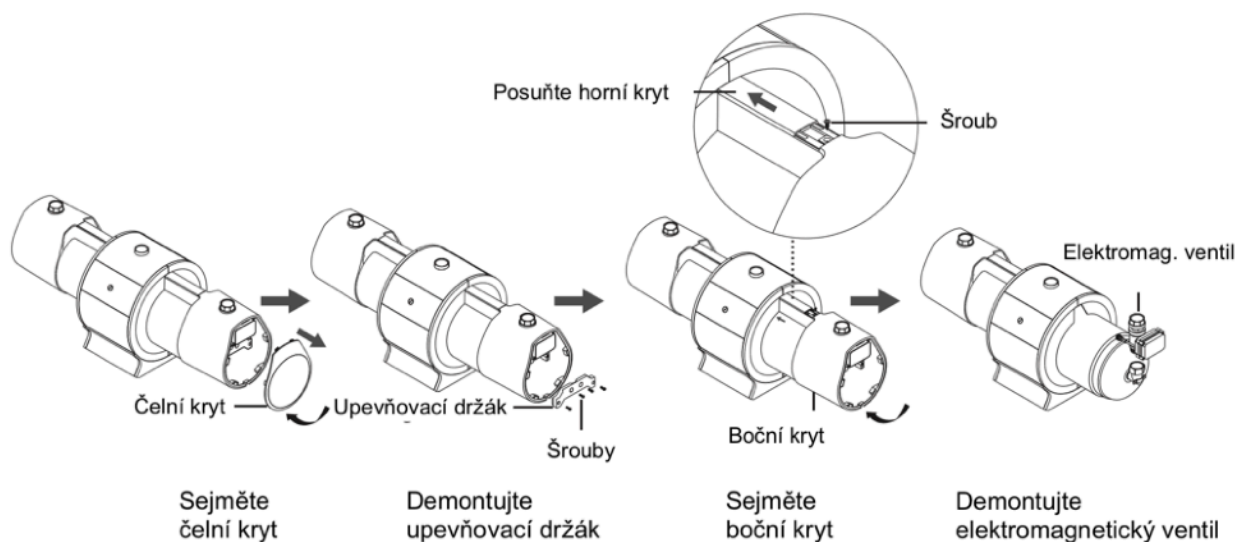

Výměna baterie ve filtrační jednotce a senzoru

Výměna baterie ve filtrační jednotce

Jedná se o speciální baterii. Náhradní baterii je možné zakoupit na e-shopu h2onanotec.cz. V případě nutnosti výměny baterie ve filtrační jednotce, postupujte podle následujícího obrázku:

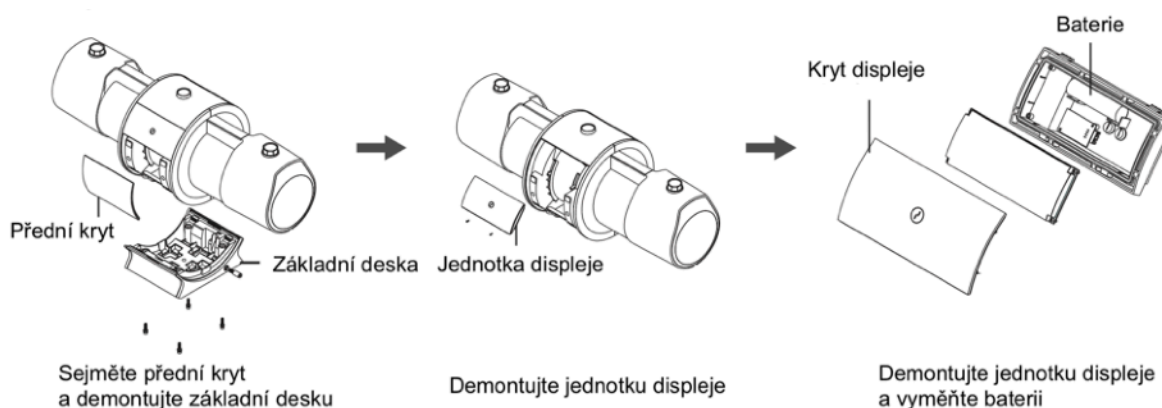

Výměna baterie v záplavovém senzoru

Jedná se o běžnou baterii 12V např. Panasonic LRV08 23A. V případě nutnosti výměny baterie v senzoru, postupujte podle následujícího obrázku:

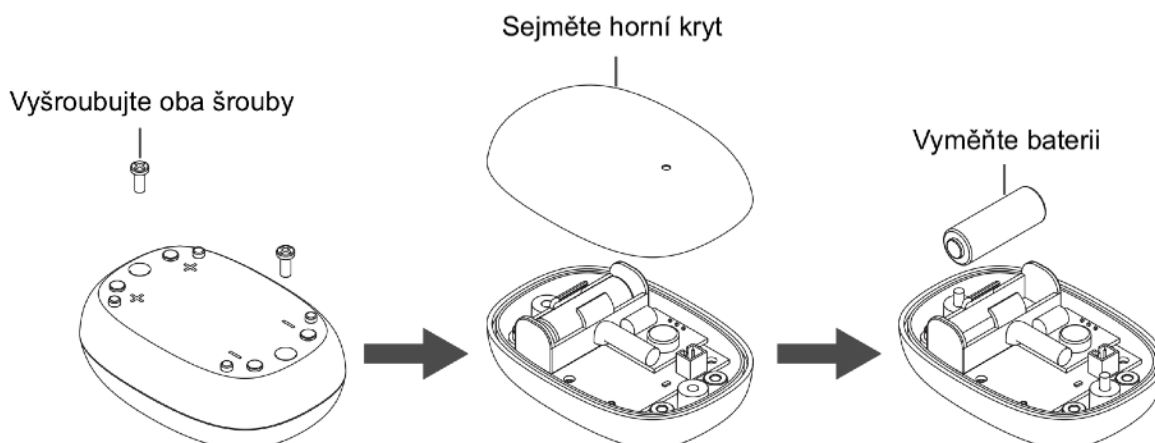

Poruchy a jejich odstranění

Porucha	Příčina	Odstranění
Displej nesvítí	Napájecí zdroj není v zásuvce nebo chyba konektoru	Znovu připojte napájecí zdroj do zásuvky
	Displej je poškozený	Vyměňte displej
Z přístroje uniká voda	Zkontrolujte těsnění všech spojů, zkontrolujte těsnění u elektromagnetických ventilů	Vyměňte těsnění
Probíhá proplach, když používáte vodu	Špatně nastavené hodiny přístroje	Nastavte správný čas na přístroji
Z vody je cítit pach nebo pachůť	Přístroj je používán poprvé	Provedte první proplach dle manuálu
	Chuť vstupní vody je špatná	Přidejte filtraci s aktivním uhlím
	Přístroj nebyl dlouhou dobu používán	Provedte proplach podle manuálu
Snížil se průtok filtrované vody	Vstupní tlak je příliš nízký	Zvyšte tlak v systému vody
	Teplota vstupní vody je příliš nízká	Zvyšte teplotu vstupní vody
	Špatná kvalita vstupní vody	Přidejte předfiltr na hrubé nečistoty
E0	Životnost filtrační vložky uplynula	Vyměňte filtrační vložku
E1	Chyba uzavíracího ventilu	Vyměňte uzavírací ventil
E2	Chyba vstupního ventilu	Vyměňte vstupní ventil

Obsah balení

Pozice	Název	Počet
1	Ultrafiltrační jednotka	1
2	Napájecí adaptér	1
3	Senzorová sonda (volitelné)	1
4	Dálkové ovládání (volitelné)	1
5	Montážní plechy	1
6	Sada šroubů a hmoždinek	1
7	Manuál (český manuál na webu) www.H2Onanotec.cz	

QR kód pro elektronický manuál v PDF



H2O nanotec s.r.o.

Liberecká 1471/20, 405 02 Děčín

info@h2onanotec.cz

www.h2onanotec.cz